

Előre gyártott vasbeton támfalelemek

Típus	Megnevezés	l (m)	h (m)	v (cm)	Tömeg (kg)	Ár (Ft/db)
TS2K	vb. silótámfal	1,80	2,00	150	2 480	199 000
TS2,5K	vb. silótámfal	1,80	2,50	150	2 830	225 000
TS3K	vb. silótámfal	1,80	3,00	150	3 050	239 000

T-támfalas vasbeton silóelemekből kialakított tárolótér
(Elemhossz 1,5 méter)

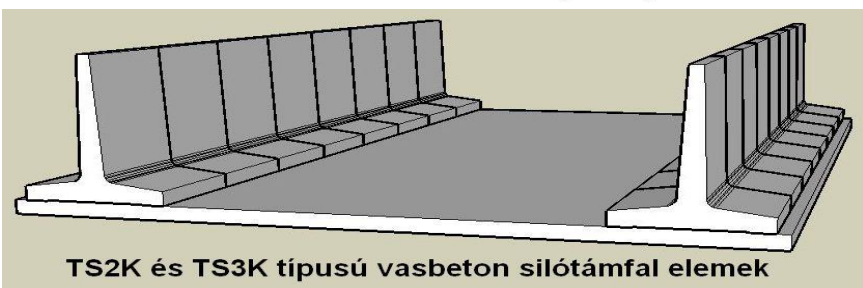
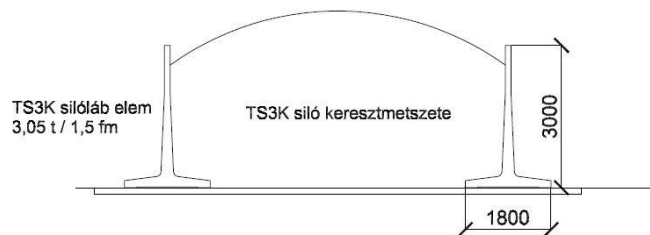
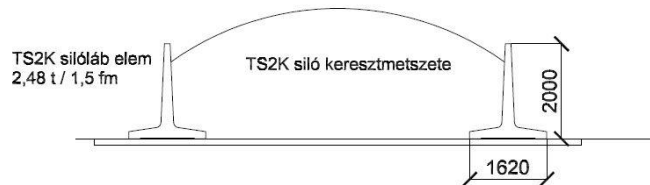
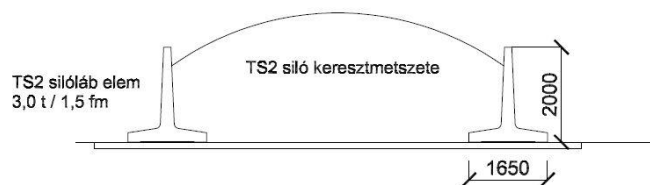

Előre gyártott vasbeton keretlábás silóelemek

Típus	Megnevezés	l (m)	h (m)	v (cm)	Tömeg (kg)	Ár (Ft/db)
S3	vb. silóláb	1,36	2,87	25	869	69 000
Mu6h	vb. siló oldallap	2,97	1,45	12	1 300	102 000

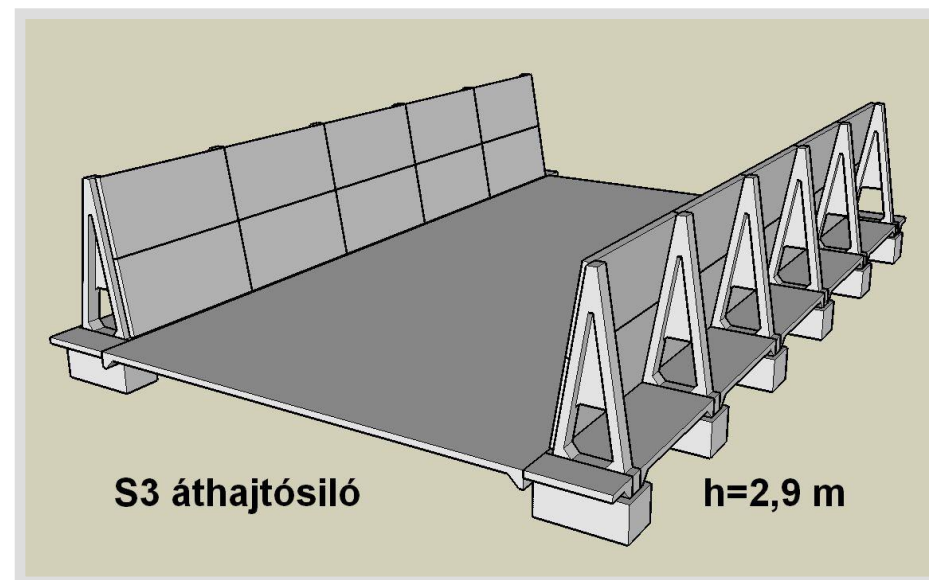

Előregyártott vasbeton silóelemekből építhető tárolótér
(Keretlábak 3,00 méterenként)

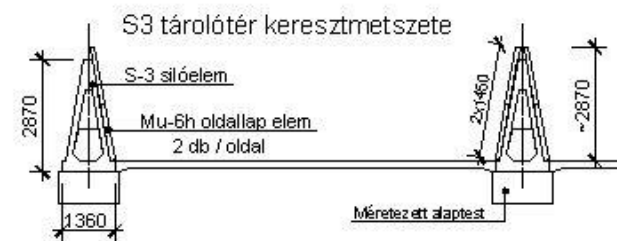

Előre gyártott vasbeton útelemekek

Típus	Megnevezés, teherbírás	l (m)	h (m)	v (cm)	Tömeg (kg)	Ár (Ft/db)
UBh3/18	vb. útelelem, 18t	3,05	1,45	18	1 990	159 000

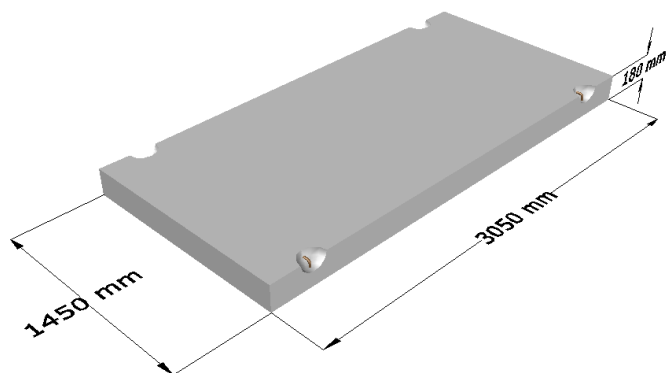

Az árak az ÁFÁ-t nem tartalmazzák!

Elérhetőségeink:

Lábatlani Vasbetonipari Zrt, 2541-Lábatlan, Rákóczi u.1.,

Tel: 33-362-120, Fax: 33-362-751

WEB: www.railone.hu

Bogyó Tibor (30/456-9404), bogyo.tibor@railone.hu

A silórendszer eredeti változatában alkalmas olyan anyag tárolására, melynek halmazsűrűsége nem haladja meg a 800 kg/m³-t és betonra nem agresszív. A fenéburkoló elem teherbírása miatt az anyagok szállítását végző munkagép keréknyomása max.:10kN.

Egyéb, nagyobb halmazsűrűségű anyag tárolása vagy géppel járt anyag tárolása esetén a silófal panelek egyedi tervezést igényelnek.

Előnyei:
összeállításuk/elbontásuk egyszerű és gyors, mozgatásuk az emelőfüleken keresztül egyszerű, komolyabb alapozási munkálatokat nem igényelnek, lehetőség van egyedi megoldások kivitelezésére.

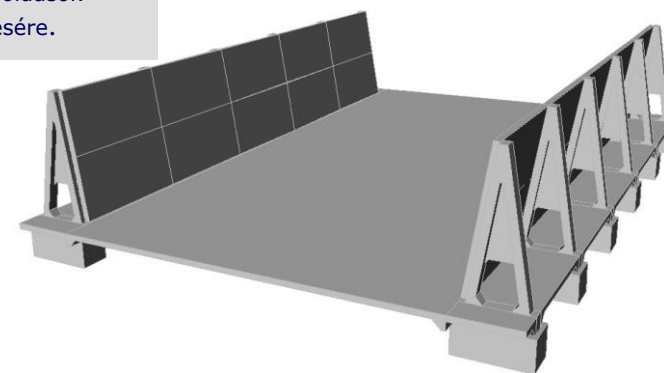

Mezőgazdasági elemek árjegyzéke

Érvényes: 2021.04.19.-től
visszavonásig

